

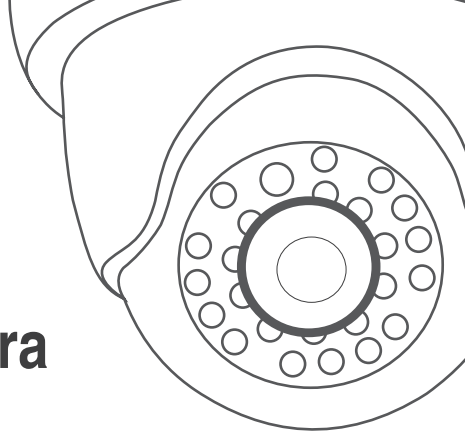

4-in-1 Security Camera

Day/Night



Contents

English

1 - 12

Español

13 - 24

Deutsch

25 - 36

Français

37 - 48

Introduction

Thank you for purchasing this CCTV camera from Anlapus. This camera can operate in almost all light conditions, from bright daylight (provided it's not irradiated directly by the sun) to pitch darkness.

The camera is very sensitive to light and therefore can make use of even a tiny little of light to create an image of what it captured. When it is in low light, this comes out as a black and white image.

In total darkness or near-total darkness environment, the camera uses built-in infrared LEDs to illuminate the area in front of it. This light is invisible to the human eye, although you might notice a faint red glow coming from the front of the camera, which is normal phenomenon.

In day or well-lit environment, the IR Cut Filter feature of the camera can filter out wavelengths of light that is useless to cameras in order to provide a clear color image.

Important note: All jurisdictions have specific laws and regulations relating to the use of cameras. Before using any camera for any purpose, it is the buyer's responsibility to be aware of all applicable laws and

regulations that prohibit or limit the use of cameras. And also buyer must comply with the applicable laws and regulations.

Warning: Modifications not approved by the party responsible for compliance could void user's authority to operate the equipment.

Important safety instructions

- 1) Make sure product is installed correctly and fastened stably.
- 2) Do not operate it if wires and terminals are exposed.

Choosing a Location for this Camera

To get optimal effect from camera, where you install cameras is pivotal. You should consider the distance between the camera and its subject to ensure you obtain a good view of the areas in focus. Also think about the appropriate mounting places (e.g., under the eaves of a roof is a good choice) where it won't be either an easy target for vandals or affected by constant light reflections of moving vehicles (which can cause falsely triggered motion detection). There are numerous factors you should consider when choosing a location to mount your camera, not merely where you want to monitor it.

To mount the camera

Place the camera in the location where you want to mount it, and mark screw holes on its surface to fix the screws. Then, using proper screws for the surface where you prepare to fix the camera. Screw the camera stably into the place.

If you're going to mount camera on a wooden surface, then screw the camera directly to the surface.

If you're going to mount camera on a masonry surface (bricks, concrete or similar) , then you'll need to use the included wall plugs.

Mounting the Camera

The camera can be mounted onto a flat, vertical surface using screws. The surface must have sufficient strength to hold the camera. Materials such as hardwood, brick or masonry are good options. You can mount the camera onto a metal surface, but you'll need to supply your own mounting hardware.

Position the Cables

1. When setting your cable, try to avoid winding it on objects with sharp angles.
2. Don't put your cable close to live electrical wiring. AC electricity will generate radio "noise", which can interfere with camera's signal.
3. All wiring and connectors must be insulated in suitably. Meanwhile, they also should be protected from moisture and sunlight because they are not of weather resistant.

Please note, model shown is for illustration purposes only.

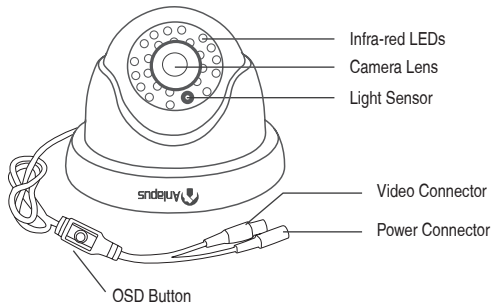

Mounting the Camera

Step 1: Separate the **1 Mounting Plate** from **2 Dome Base** by twisting the Mounting Plate in a counterclockwise motion.

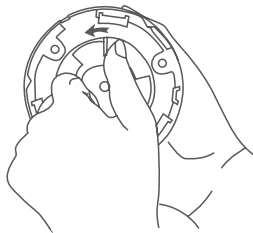
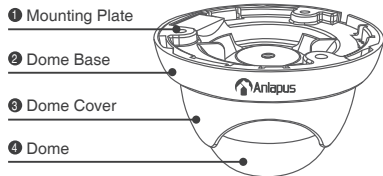

Step 2: Remove the **2 Dome Base**.

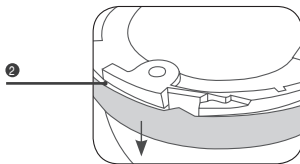

Step 3: Remove the **3 Dome Cover** and **4 Dome**.

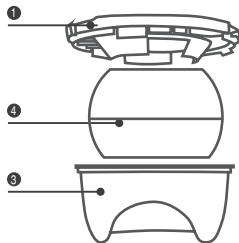

Step 4: Install the **① Mounting Plate** to the ceiling or wall in the position with the supplied screws.

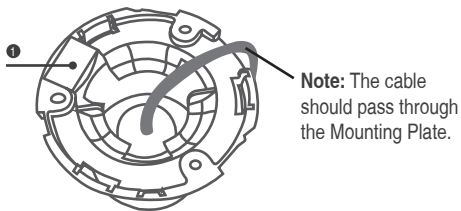

Step 5: Attach the **④ Dome** and **③ Dome Cover** to the **① Mounting Plate**.

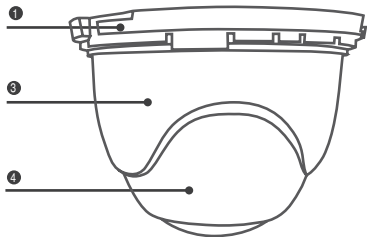

Step 6: Attach the **② Dome Base** to the **① Mounting Plate**, then rotate Dome Base in counterclockwise motion until hear the "click" sound.

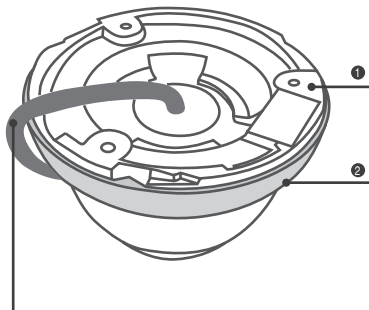

Note: The cable should be fixed on the slot hole.

Connection Guide

Please note, model shown is for illustration purposes only.

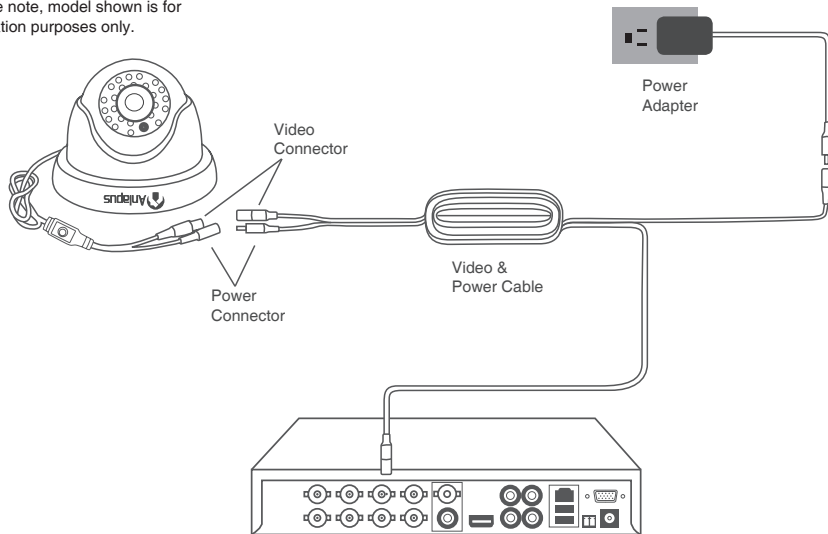

OSD Button

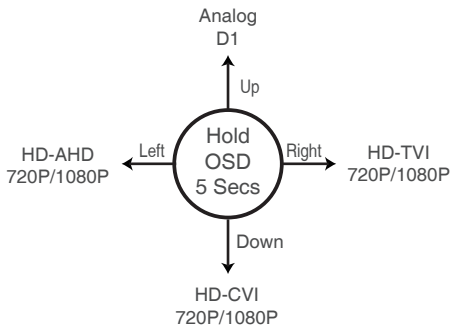
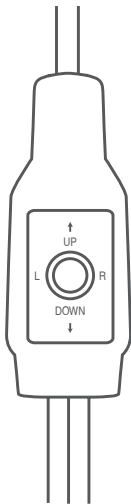

Change camera mode by OSD button when camera power on. Press the button on OSD menu:

Switch to AHD: Press Left button for 5 Seconds

Switch to TVI: Press Right button for 5 Seconds

Switch to CVBS: Press Upward button for 5 Seconds

Switch to CVI: Press Downward button for 5 Seconds

MAIN MENU

FORMAT: ◀ NTSC ▶
VIDEO MODE: ◀ AHD ▶
LANGUAGE: ◀ ENGLISH ▶
MAIN-MENU ⌋

SET UP:

AE ⌋
AWB ⌋
DAY-NIGHT ⌋
VIDEO SETTING ⌋
RESET ⌋
EXIT ⌋
SAVE-EXIT ⌋

AE	Automatic Exposure#
AWB	White Balance#
DAY-NIGHT	#
VIDEO SETTING	#
LANGUAGE	ENGLISH/ 中文
RESET	RESET
EXIT	#
SAVE-EXIT	SAVE&END#

Automatic Exposure

1. BRIGHTNESS

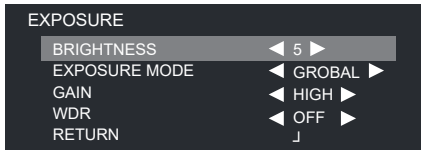

DAY-NIGHT

1. MODE

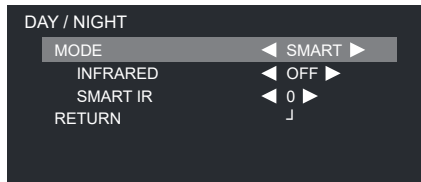

MODE	EXT/AUTO/COLOR/B-W#
------	---------------------

White Balance

1. MODE

ATW	Auto Tracing White Balance#
-----	-----------------------------



2. RETURN RET#

2. INFRARED

3. SMART IR

4. RETURN RET#

VIDEO SETTING

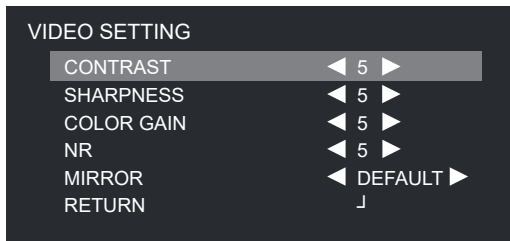

CONTRAST	1-50
SHARPNESS	1-20
COLOR GAIN	1-20
NR	1-15
MIRROR	DEFAULT
RETURN	ON/OFF

Troubleshooting

Q: Video Loss display on my monitor where is supposed to display image?

- A:**
1. Check whether the extension cable (power and video) is securely connected to the camera.
 2. Check whether the video output from the camera is securely connected to the video input channel on the DVR.
 3. Check whether the power from the camera is firmly connected to power supply.
 4. If the camera mode don't match your DVR,there are two methods to adjust it.
 - (1) Press the "Down" button of OSD Joystick for five seconds,if still no picture appear, continue to press "Left","Right","Up" button in sequence, each for five seconds.Until the signal match your DVR.
 - (2) Make sure the camera has same signal with DVR. Use OSD Joystick to switch your camera's mode,and make it corresponding with your DVR's video mode.

Limited Warranty Terms & Conditions

Anlapus Communications warrants this product against defects in workmanship, and all material will be warranted for a period of one year from its original purchase date. You must present your receipt as proof of purchase date for warranty validation. Any unit which proves defective during the stated period will be repaired without charge for components or labor. Replaced at the sole discretion of Anlapus. The end user is responsible for all freight charges when it is necessary to send the product to Anlapus's repair center. The end user is responsible for all shipping costs when shipping product from any country other than the origin country.

The warranty does not cover any incidental, accidental or consequential damages arising from the inability use of this product. End user should take responsibility for any costs associated with the fitting or removal of this product caused by tradesman or other person. This warranty applies to the original purchaser of the product only, and it is forbidden to transfer product to any third party. It will make all warranties voided if there are unauthorized end users or third party modify any component or misuse evidence or abuse the device.

By law some countries do not allow limitations on certain exclusions in this warranty. Where applicable by local laws, regulations and legal rights will take precedence.

Instrucciones

Gracias por elegir Anlapus. Esta cámara puede trabajar en cualquier condición de luz, (siempre que no sea irradiado directamente por el sol), e incluso en la oscuridad.

La cámara es muy sensible a la luz y, por lo tanto, aunque esté en la peor condición de luz le dará imágenes nítidas. Cuando tiene poca luz, sale como una imagen en blanco y negro.

En la cámara hay LEDs infrarrojo incorporados. Cuando la luz está baja los LEDs se encienden automáticamente. Es posible que observe un tenue resplandor rojo proveniente de la parte frontal de la cámara, que es un fenómeno normal.

En el día o en un entorno bien iluminado, la función de filtro de corte IR de la cámara puede filtrar las longitudes de onda de la luz que son inútiles para las cámaras a fin de proporcionar una imagen clara en color.

Atención: Todas las jurisdicciones tienen leyes y regulaciones específicas relacionadas con el uso de cámaras. Antes de utilizar cualquier cámara para cualquier propósito, es responsabilidad del comprador conocer todas

las leyes y normativas aplicables que prohíben o limitan el uso de cámaras. El comprador debe cumplir con las leyes y regulaciones aplicables.

Advertencia: las modificaciones no aprobadas por la parte responsable del cumplimiento pueden anular la autoridad del usuario para operar el equipo.

Instrucciones importantes

- 1) Asegúrese de que el producto esté instalado correctamente y sujeto de manera estable.
- 2) No lo opere si los cables y terminales están expuestos.

Sitio de instalación

Para obtener un efecto ideal, el lugar donde instalas las cámaras es fundamental. Debe considerar la distancia entre la cámara y su sujeto para asegurarse de obtener una buena vista de las áreas en foco. También piense en los lugares de montaje apropiados (por ejemplo, debajo del alero de un techo es una buena opción) donde no será destruido fácilmente por vándalos o se verá afectado por reflejos de luz constantes de vehículos en movimiento (que pueden provocar una detección de movimiento falsamente desencadenada) Hay numerosos factores debe considerar al elegir una ubicación para montar su cámara.

Para instalar la cámara

Coloque la cámara en la ubicación donde desea montarla y marque los orificios de los tornillos en su superficie para fijar los tornillos. Luego, use los tornillos adecuados para la superficie donde se prepara para fijar la cámara. Atornille la cámara de manera estable en el lugar.

Si vas a montar la cámara en una superficie de madera, atornilla la cámara directamente a la superficie. Si vas a montar la cámara en una superficie de mampostería (ladrillos, concreto o similar), entonces necesitarás usar los tacos de pared incluidos.

Instalar la cámara

La cámara puede montarse en una superficie plana y vertical con tornillos. La superficie debe tener suficiente fuerza para sostener la cámara. Materiales como madera dura, ladrillo o mampostería son buenas opciones. Puede montar la cámara sobre una superficie de metal, pero deberá suministrar su propio hardware de montaje.

el cableado

1. Al configurar el cable, intente evitar enrollarlo en objetos con ángulos agudos.
2. No acerque su cable al cableado eléctrico vivo. La electricidad de AC generará "ruido" de radio, lo que puede interferir con la señal de la cámara.
3. Todo el cableado y los conectores deben estar aislados de manera adecuada. Mientras tanto, también deben estar protegidos de la humedad y la luz solar porque no son impermeables.

El modelo siguiente se muestra sólo como un ejemplar

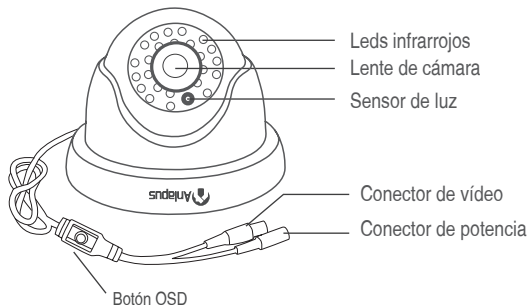

Instalar la cámara

Paso 1: Separe **1** la placa de montaje y **2** la base de la cámara girando la placa de montaje en sentido antihorario.

1 Placa de montaje

2 Base de la cámara

3 Cubierta del domo

4 El domo

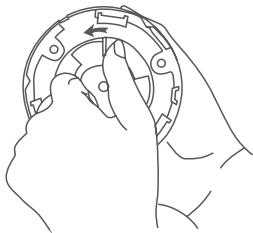
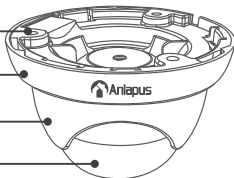

Paso 2: Quite **2** la base del domo.

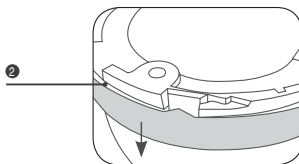

Paso 3: Quite **3** la cubierta del domo y **4** el domo.

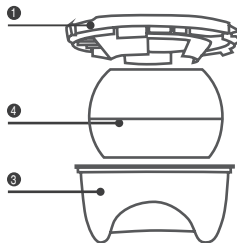

Paso 4: Instale **1** placa de montaje en la pared o el techo usando los tornillos en el paquete.

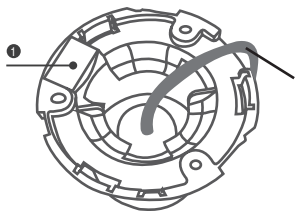

Nota: El cable tiene que pasar por la placa de montaje.

Paso 5: Juntar **4** el domo, **3** la cubierta del domo y **1** la placa de montaje.

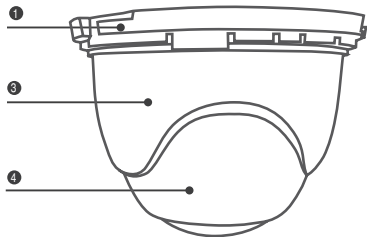

Paso 6: Juntar **2** la base del domo y **1** la placa de montaje, a continuación, girar la base del domo hacia la izquierda (sinistrósum) hasta escuchar el sonido de bloquear.

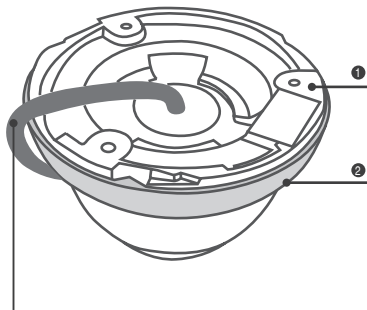

Ojo: El cable debe fijarse en el orificio de la ranura. El cable debe fijarse en el orificio de la ranura.

Guía de conexión

Ojo: el modelo presentado sólo sirve como ejemplo.

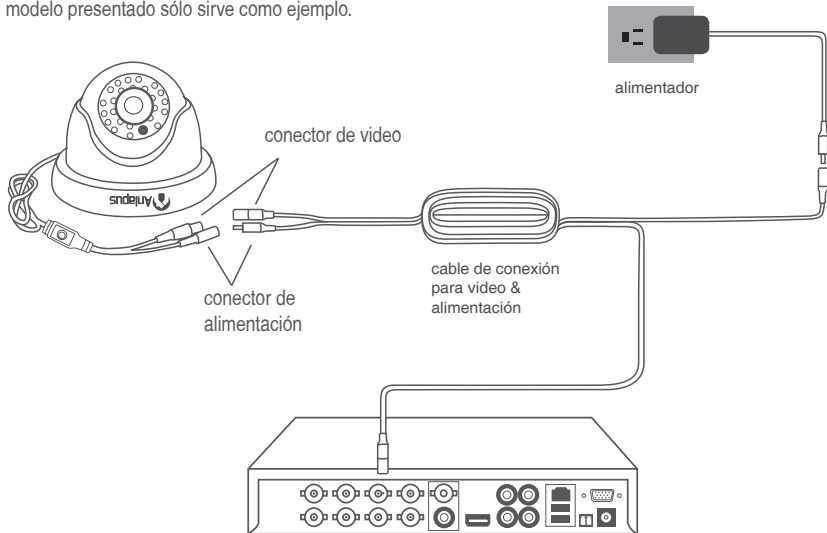

Botón de OSD

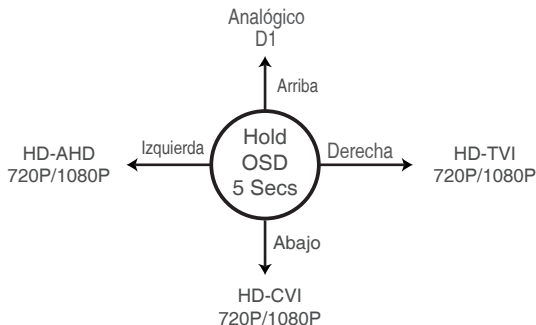
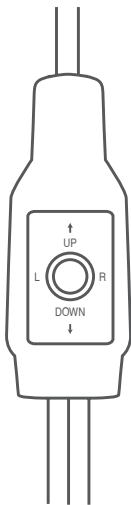

Puede cambiar el modo de cámara presionando el botón de OSD.

El botón de OSD sirve para cambiar el modo de cámara:

Cambiar a AHD: presione el botón de izquierda por 5 segundos

Cambiar a TVI: presione el botón de Derecha por 5 segundos

Cambiar a CVBS: presione el botón de Arriba por 5 segundos

Cambiar a CVI: presione el botón de Abajo por 5 segundos

Menú principal

FORMAT: ◀ NTSC ▶
VIDEO MODE: ◀ AHD ▶
LANGUAGE: ◀ ENGLISH ▶
MAIN-MENU J

SET UP:

AE J
AWB J
DAY-NIGHT J
VIDEO SETTING J
RESET J
EXIT
SAVE-EXIT J

AE	Automatic Exposure#
AWB	White Balance#
DAY-NIGHT	#
VIDEO SETTING	#
LANGUAGE	ENGLISH/ 中文
RESET	RESET
EXIT	#
SAVE-EXIT	SAVE&END#

Exposición automática

1. BRIGHTNESS

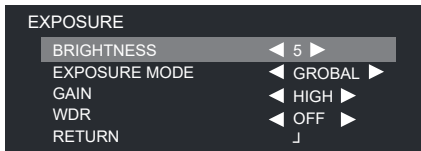

Día-Noche

1. MODE

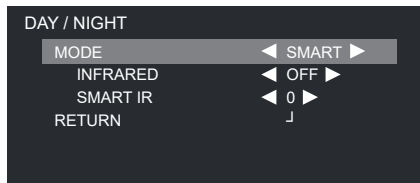

MODE	EXT/AUTO/COLOR/B-W#
------	---------------------

Balance de Blancos

1. MODE

ATW	Auto Tracing White Balance#
-----	-----------------------------

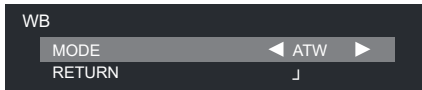

2. RETURN RET#

2. INFRARED

3. SMART IR

4. RETURN RET#

Configuración de vídeo



CONTRAST	1-50
SHARPNESS	1-20
COLOR GAIN	1-20
NR	1-15
MIRROR	DEFAULT
RETURN	ON/OFF

Preguntas frecuentes

Q: Se muestra "Pérdida de vídeo" en la pantalla cuando la cámara está conectada con el DVR.

- A:**
1. Compruebe si el cable de conexión (alimentación y vídeo) está conectado correctamente con la cámara.
 2. Compruebe si la cámara está conectada correctamente al puerto de salida de video del DVR
 3. Compruebe si la cámara está conectada a la fuente de alimentación.
 4. Si el modo de cámara no es compatible con el modo del DVR, hay dos maneras de configurarlo.
 - 1). Presione cada botón (arriba/abajo/izquierda/derecha) por 5 segundos hasta que salgan imágenes
 - 2). Asegúrese de que la cámara tenga la misma señal con DVR. Usar el control de OSD para cambiar el modo de la cámara hasta que sea compatible con el modo del DVR.

Términos y condiciones de la garantía

Todos los productos de Anlapus, antes de ser enviados, son examinados y de buena calidad. Haremos todo lo posible para evitar cualquier problema de la calidad. Garantizamos este producto contra defectos en los materiales o en la mano de obra al momento de su fabricación durante un período de un año desde la fecha de compra inicial. Debe presentar el recibo o la factura como comprobante de la fecha de compra para la validación de la garantía. Si se descubre algún defecto durante el período de garantía limitada, repararemos o reemplazaremos su producto sin ningún costo para usted.

El usuario final es responsable de todos los gastos de transporte para enviar los productos a nuestro centro de reparación. La garantía no cubre daños accidentales, circunstanciales o que resulten del uso incorrecto. Cualquier costo asociado con la adaptación o remoción de este producto por parte de un vendedor o de otra persona, o cualquier costo asociado con el uso del mismo son responsabilidad del usuario final. Esta garantía aplica exclusivamente al comprador original del producto, y no es transferible a terceros.

Para los productos de los consumidores, algunos estados o países no aceptan un límite sobre el tiempo de duración de las garantías implícitas o sobre la exclusión o límite de los daños incidentales o derivados, en tales estados o países existen algunas exclusiones o límites de estos términos y condiciones.

Einführung

Vielen Dank für Ihren Kauf dieser Anlupus Überwachungskamera, einer leistungsstarken Kamera für Innen- und Außeneinsatz. Diese Kamera kann in fast alle Beleuchtungssituationen einsetzen, von hellem Tageslicht (Vermeidung von direkter Richtung an die Sonne) bis Finsternis.

Die Kamera ist lichtempfindlich und kann durch eine kleine Beleuchtung klare Farbbilder liefern. In der Dunkelheit wird die Kamera auf Nachtmodus umschalten und liefert Schwarz-Weiß Bilder.

Die eingebauten IR LEDs werden bei ungenügender Leuchtung automatisch einschalten, um die Areale vor sich zu beleuchten. Diese LEDs sind rotlich schwach sichtbar bei näherer Beobachtung.

Der integrierter IR-Cut wechselt sich automatisch nach den Lichtverhältnissen. Um Tageszeit oder genügende Leuchtung schaltet es auf IR-Blockierenden Filter um (Sie hören einen "Ticken") und ermöglicht die Liveansicht von farbtreuen Bildern.

Wichtig: Bitte benutzen Sie die Kamera gesetzmäßig. Jeder Gerichtsbezirk hat besondere Gesetze und Regelungen für die Verwendung von Überwachungsprodukten. Der Käufer soll sich die Gültigkeit erkundigen.

Warnung: Änderungen, die nicht von der für die Konformität verantwortlichen Partei genehmigt wurden, können die Berechtigung des Benutzers zum Betrieb des Geräts aufheben.

Sicherheitshinweise:

1. Versichern Sie dass das Gerät richtig und stabil installiert.
2. Betreiben Sie es nicht, wenn die Kabel und Anschlüsse frei liegen.

Wählen Sie einen Installationsstandort für die Kamera

Um eine optimale Wirkung von der Kamera zu erzielen, ist die Installation der Kamera entscheidend. Sie sollten den Abstand zwischen der Kamera und dem überwachten Objekt berücksichtigen, um eine gute Sicht auf die scharfgestellten Bereiche zu erhalten. Auch die geeignete Montagestelle (z.B. unter der Dachtraufe) ist zum Nachdenken, wo die Kamera nicht leicht zerstört oder dauernd von Lichtreflexion des vorbeigefahrenen Fahrzeugs (Das kann falsche Alarmmeldung von Bewegungserkennung auslösen.) beeinflusst wird. Es gibt zahlreiche Faktoren, die Sie berücksichtigen sollten, wenn Sie einen Standort zum Montieren Ihrer Kamera auswählen und nicht nur, wo Sie sie überwachen möchten.

Installation der Kamera

Platzieren Sie die Kamera an der Stelle, wohin Sie sie anbringen möchten, und markieren Sie Schraubenlöcher auf ihrer Oberfläche, um die Schrauben zu befestigen. Verwenden Sie dann geeignete Schrauben für die Oberfläche, auf der Sie die Kamera vorbereiten möchten. Schrauben Sie die Kamera stabil in den Ort.

Wenn Sie die Kamera auf einer Holzoberfläche montieren möchten, schrauben Sie die Kamera direkt an die Oberfläche.

Wenn Sie die Kamera auf eine Maueroberfläche (Ziegel, Beton oder ähnliches) montieren möchten, müssen Sie die mitgelieferten Dübel verwenden.

Montieren Sie die Kamera

Die Kamera ist installierbar an eine flache, vertikale Oberfläche mit Schrauben. Die Oberfläche muss ausreichende Stärke haben um die Kamera zu halten. Material wie Hartholz, Ziegel oder Mauerwerk sind gute Auswahl. Die Installation auf einem Metall ist auch möglich, dafür sollen Sie die Installationshardware selbst versorgen.

Positionieren Sie die Kabel

1. Vermeiden Sie beim Verlegen des Kabels, die Objekte mit spitzen Winkeln zu winkeln.
2. Stellen Sie Ihr Kabel nicht in die Nähe von spannungsführenden elektrischen Leitungen. Wechselstrom erzeugt ein Radio-"Rauschen", das das Signal der Kamera stören kann.
3. Alle Kabel und Anschlüsse müssen entsprechend isoliert sein. In der Zwischenzeit sollten sie auch vor Feuchtigkeit und Sonnenlicht geschützt werden, da sie nicht wetterbeständig sind.

Bitte beachten Sie, das abgebildete Modell dient nur zu Illustrationszwecken.

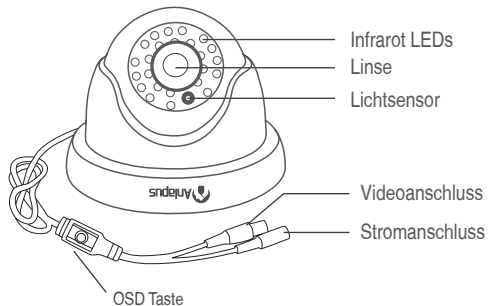

Montieren Sie die Kamera

Schritt 1: Trennen Sie die **1 Montageplatte** von der **2 Dome Basis** indem Sie die Montageplatte gegen den Uhrzeigersinn drehen.

1 Montageplatte

2 Dome Basis

3 Dome Gehäuse

4 Dome

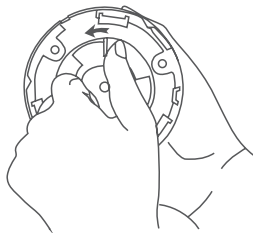
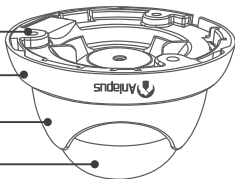

Schritt 2: Entfernen Sie die **2 Dome Basis**.

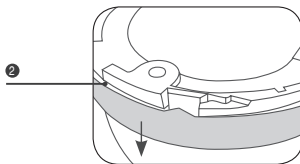

Schritt 3: Entfernen Sie das **3 Dome Gehäuse** und **4 den Dome**.

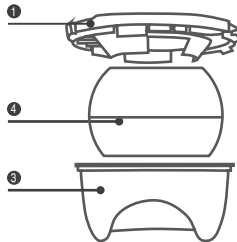

Schritt 4: Installieren Sie die **1 Montageplatte** an der Decke oder der Wand mit den gelieferten Schrauben.

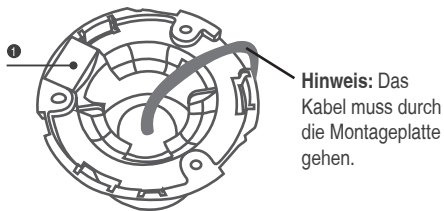

Schritt 5: Hängen Sie den **4 Dome** und das **3 Dome Gehäuse** an die **1 Montageplatte** an.

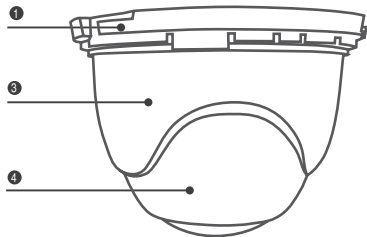

Schritt 6: Hängen Sie die **2 Dome Basis** an die **1 Montageplatte** an und drehen Sie die Montageplatte gegen den Uhrzeigersinn bis Sie einen „Lock“ Ton hören.

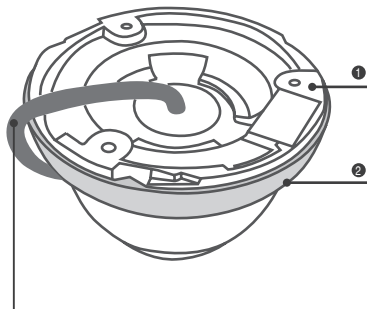

Hinweis: Das Kabel muss in dem Platte Loch befestigt werden.

Verbindungsanleitung

Bitte beachten Sie, das abgebildete Modell dient nur zu Illustrationszwecken.

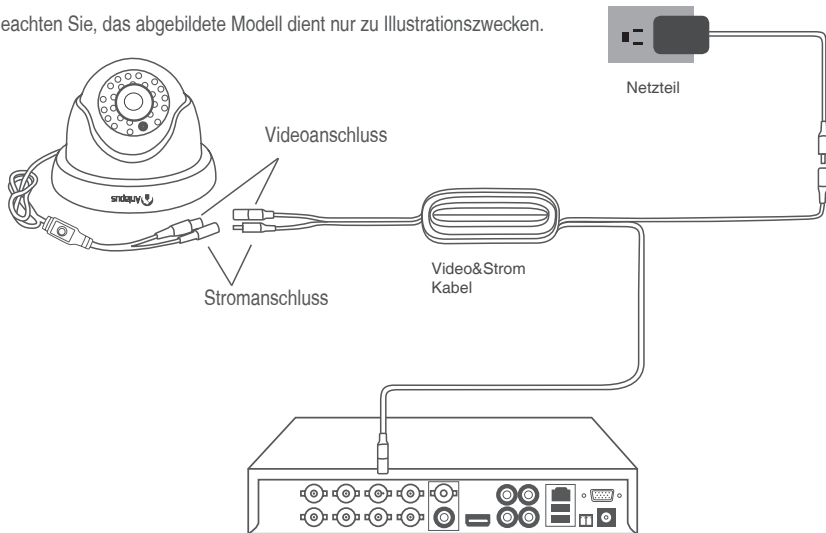

OSD Taste

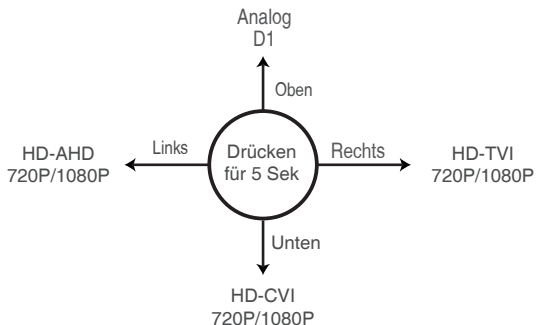
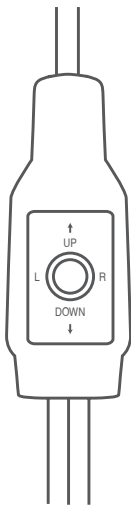

Ändern Sie den Kameramodus über die OSD-Taste wenn die Kamera eingeschaltet wird. Drücken Sie die Taste im OSD-Menü:

Zu AHD wechseln: Drücken Sie die linke Taste für 5 Sekunden

Zu TVI wechseln: Drücken Sie die rechte Taste für 5 Sekunden

Zu CVBS wechseln: Drücken Sie die obere Taste für 5 Sekunden

Zu CVI wechseln: Drücken Sie die hintere für 5 Sekunden

Hauptmenü

FORMAT: ◀ NTSC ▶
VIDEO MODE: ◀ AHD ▶
LANGUAGE: ◀ ENGLISH ▶
MAIN-MENU ┆

SET UP:

AE ┆
AWB ┆
DAY-NIGHT ┆
VIDEO SETTING ┆
RESET ┆
EXIT ┆
SAVE-EXIT ┆

AE	Automatic Exposure#
AWB	White Balance#
DAY-NIGHT	#
VIDEO SETTING	#
LANGUAGE	ENGLISH/ 中文
RESET	RESET
EXIT	#
SAVE-EXIT	SAVE&END#

Automatische Belichtung

1. BRIGHTNESS

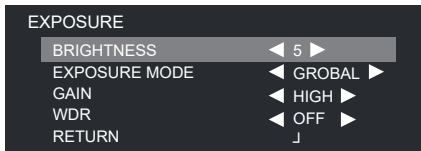

TAG-NACHT

1. MODE

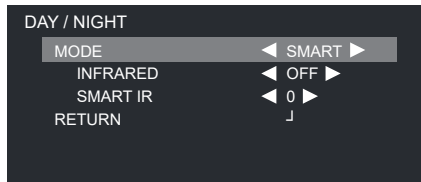

MODE	EXT/AUTO/COLOR/B-W#
------	---------------------

Weißabgleich

1. MODE

ATW	Auto Tracing White Balance#
-----	-----------------------------



2. RETURN RET#

2. INFRARED

3. SMART IR

4. RETURN RET#

Videoeinstellungen

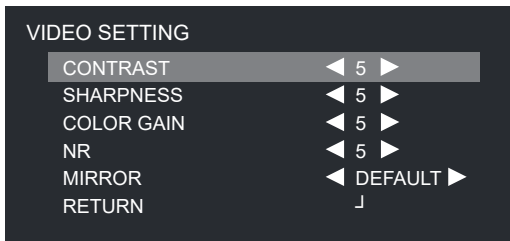

CONTRAST	1-50
SHARPNESS	1-20
COLOR GAIN	1-20
NR	1-15
MIRROR	DEFAULT
RETURN	ON/OFF

Fehlersuche

Q: Es zeigt „Video Verlust“ auf dem Bildschirm wo Bild angezeigt werden soll?

- A:**
1. Überprüfen Sie ob das Strom Video Verlängerungskabel richtig mit der Kamera verbunden wird.
 2. Überprüfen Sie ob der Videoausgang der Kamera richtig an den Videoeingang des DVRs verbunden wird.
 3. Überprüfen Sie ob der Stromanschluss der Kamera fest mit dem Netzteil verbunden wird.
 4. Wenn der Kameramodus nicht mit Ihrem DVR übereinstimmt, können Sie den Modus auf zwei Arten einstellen.
 - 1). Drücken Sie die "Down"-Taste des OSD-Joysticks für fünf Sekunden. Wenn immer noch kein Bild erscheint, drücken Sie nacheinander die Tasten "Links", "Rechts" und "UP" für jeweils fünf Sekunden DVR.
 - 2). Stellen Sie sicher, dass die Kamera das gleiche Signal wie der DVR hat. Verwenden Sie den OSD-Joystick, um den Kameramodus zu wechseln und ihn dem Videomodus Ihres DVRs anzupassen.

Q: Es zeigt nur ein heller Fleck auf dem Bildschirm und kein Bild von der Kamera in der Nacht.

- A:** Es mag von Rückstrahlung im Nachtsicht Modus verursacht, wenn die Kamera an ein Fenster richtet. In der Nacht reflektiert ein flache Oberfläche (Glass, Wasser, Spinnwebe, Keramik usw.) das Licht der Infrarot LEDs und stört die Kamera völlig. Wenn Sie außen überwachen, installieren Sie die Kamera draußen. Wir machen die Kamera wetterfest deswegen.

Q: Ich kann das Verlängerungskabel nicht mit meinem TV verbinden?

- A:** Das Verlängerungskabel ist mit BNC Anschluss aber die meisten TV oder Monitoren verfügen über RCA Anschluss. Daner sollen Sie einen BNC zu RCA Adapter benutzen.

Garantiebedingungen

Anlapus Gruppe garantiert, dass das gekaufte Produkt frei von Material- und Montagefehlern für einen Zeitraum von 12 Monaten ab Kaufdatum ist. Die Garantie wird nur dem Erstkäufer (Käufer) gewährt und kann nicht übertragen werden. Verkäufe an dritte werden von dieser Garantie nicht gedeckt. Garantieansprüche werden nur angenommen, wenn ein gültiger Kaufnachweis erbracht wird. Der Anspruch des Käufers besteht in der Reparatur oder dem Tausch im Rahmen dieser Garantie. Jede ausgewiesene Defekt wird repariert und der Käufer braucht keine Reparatur- oder Ersatzteilkosten zu zahlen. Die entstandenen Kosten zur Sendung des Produkts an Anlapus Reparaturzentrum werden von dem Käufer zu zahlen.

Die Garantie schließt kosmetische Defekte oder Defekte, hervorgerufen durch höhere Gewalt, falsche Behandlung des Produktes, falscher Einsatz des Produktes, kommerziellen Einsatz oder Modifikationen irgendwelcher Art, Reparaturversuche die nicht von Anlapus ausgeführt wurden aus. Anlapus behält sich vor, alle eingesetzten Komponenten zu prüfen, die in den Garantiefall einbezogen werden können.

Nach dem Gesetz erlauben einige Länder keine Einschränkungen bestimmter Ausschlüsse in dieser Garantie. Soweit dies durch örtliche Gesetze, Vorschriften und gesetzliche Rechte möglich ist, haben diese Vorränge.

Introduction

Merci d'avoir acheté cette caméra de surveillance de Anlapus. Cette caméra peut fonctionner dans presque toutes les conditions de luminosité, de la lumière du jour (à condition qu'elle ne soit pas directement irradiée par le soleil) à l'obscurité totale.

La caméra est très sensible à la lumière et peut donc être utilisée dans même un tout petit peu de lumière pour créer une image de ce qu'elle a capturé. Quand il est en basse lumière, cela apparaît comme une image en noir et blanc.

Dans l'obscurité totale ou dans un environnement de quasi-obscurité totale, la caméra utilise des LEDs infrarouges intégrées pour éclairer la zone en face de lui. Cette lumière est invisible pour l'œil humain, bien que vous puissiez remarquer une faible lueur rouge provenant de l'avant de la caméra, ce qui est un phénomène normal.

Dans un environnement bien éclairé, la fonction IR Cut Filtreur de la caméra peut filtrer les longueurs d'onde de la lumière inutiles aux caméras afin de fournir une image couleur claire.

Note importante: Toutes les juridictions ont des lois et règlements spécifiques relatifs à l'utilisation des

caméras. Avant d'utiliser cette caméra à quelque fin que ce soit, il est de la responsabilité de l'acheteur d'être conscient de toutes les lois et réglementations applicables qui interdisent ou limitent l'utilisation de caméras. Et l'acheteur doit également se conformer aux lois et règlements applicables.

Avertissement: Les modifications non approuvées par la partie responsable de la conformité peuvent annuler l'autorité de l'utilisateur à utiliser l'équipement.

Conseils de sécurité importantes

- 1) Assurez-vous que le produit est installé correctement et fixé de manière stable.
- 2) Ne l'utilisez pas si les fils et les bornes sont exposés.

Choisissez un emplacement pour cette caméra

Pour obtenir un effet optimal de la caméra, l'installation des caméras est essentielle. Vous devriez considérer la distance entre la caméra et son sujet pour vous assurer d'obtenir une bonne vision des zones ciblées. Pensez aussi aux endroits de montage appropriés (Par exemple, sous les avant-toits d'un toit est un bon choix) où il ne sera pas une cible facile pour les vandales ou affecté par les réflexions constantes de la lumière des véhicules en mouvement (ce qui peut provoquer une détection de mouvement faussement déclenchée). Il existe de nombreux facteurs à prendre en compte lors du choix d'un emplacement pour monter votre caméra, et pas seulement là où vous voulez le surveiller.

Pour monter la caméra

Placez la caméra à l'endroit où vous souhaitez la monter et marquez les trous de vis sur sa surface pour fixer les vis. Puis, en utilisant les vis appropriées pour la surface où vous vous préparez à fixer la caméra. Vissez la caméra de manière stable dans l'endroit.

Si vous montez la caméra sur une surface en bois, vissez la caméra directement sur la surface.

Si vous montez une caméra sur une surface de maçonnerie (briques, béton ou similaire), vous devrez utiliser les chevilles fournies.

Montez la caméra

La caméra peut être montée sur une surface plane et verticale à l'aide de vis. La surface doit avoir une force suffisante pour maintenir la caméra. Des matériaux tels que le bois dur, la brique ou la maçonnerie sont de bonnes options. Vous pouvez monter la caméra sur une surface métallique, mais vous devrez fournir votre propre matériel de montage.

Positionnez les câbles

1. Lors du réglage du câble, évitez de l'enrouler sur des objets à angles vifs.
2. Ne placez pas votre câble à proximité d'un câblage électrique sous tension. L'électricité AC génère du «bruit» radio, ce qui peut interférer avec le signal de la caméra.
3. Tout le câblage et les connecteurs doivent être isolés de manière appropriée. En attendant, ils devraient également être protégés contre l'humidité et la lumière du soleil, car ils ne sont pas résistants aux intempéries.

Veuillez noter, le modèle montré est à des fins d'illustration uniquement.

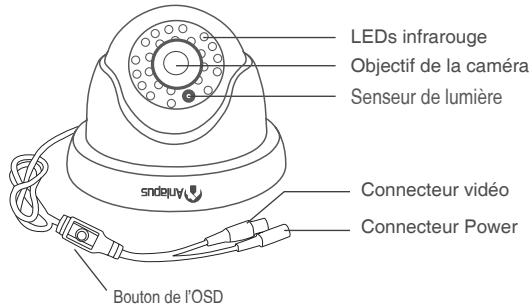

Montez la caméra

Étape 1: Séparez la **1** **Plaque de montage** de la **2** **Base du dôme** en tournant la plaque de montage dans le sens inverse des aiguilles d'une montre.

1 Plaque de montage

2 Base du dôme

3 Couverture du dôme

4 Dôme

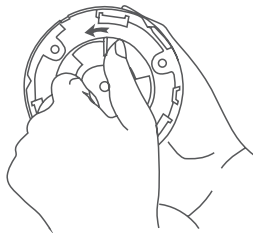
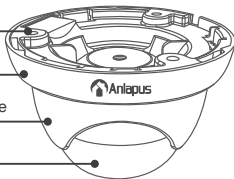

Étape 2: Retirez la **2** **Base du dôme**.

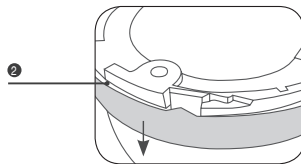

Étape 3: Retirez le **3** **Couvercle du dôme** et le **4** **Dôme**.

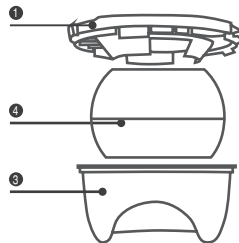

Étape 4: Installez la **1 Plaque de montage** au plafond ou au mur dans la position avec les vis fournies.

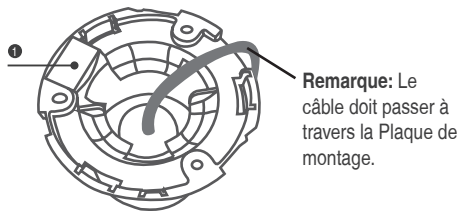

Étape 5: Fixez le **4 el domo** et le **3 Couvercle du dôme** sur la **1 Plaque de montage**.

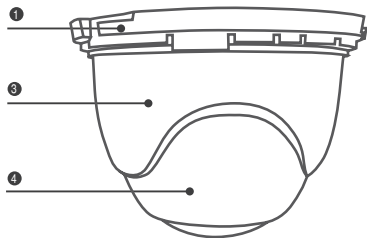

Étape 6: Fixez la **2 Base du dôme** sur **1 Plaque de montage**, puis faites pivoter la Base du dôme dans le sens inverse des aiguilles d'une montre jusqu'à ce que vous entendiez le "clac".

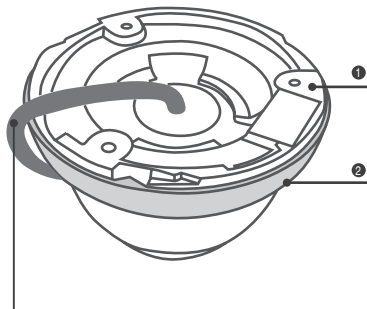

Remarque: Le câble doit être fixé sur le trou de la fente.

Guide de connexion

Veillez noter, le modèle montré est à des fins d'illustration uniquement.

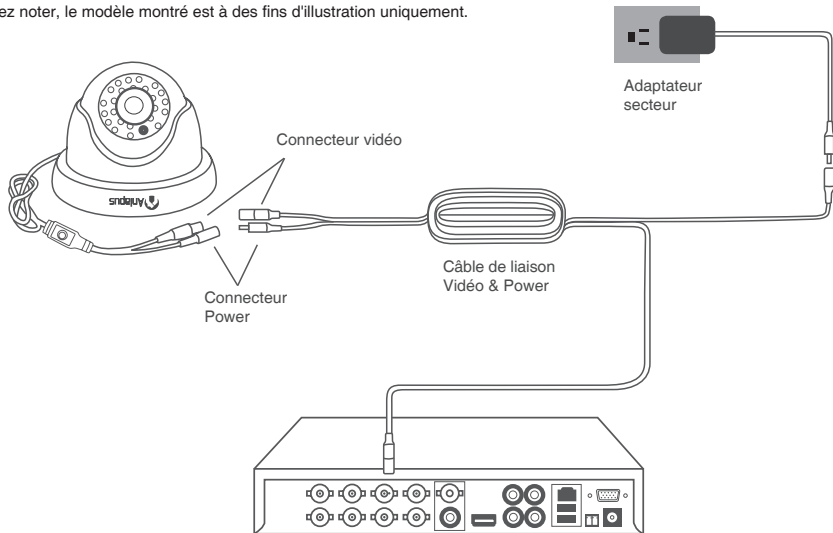

Bouton de l'OSD

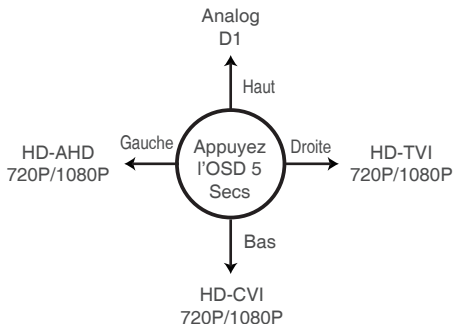
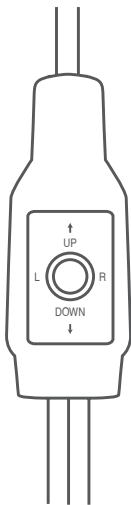

Changez le mode de la caméra par le bouton OSD lorsque la caméra est allumée. Appuyez sur le bouton dans le menu OSD:

assez à AHD: Appuyez sur le bouton gauche pendant 5 secondes

Passez à TVI: Appuyez sur le bouton droit pendant 5 secondes

Passez à CVBS: Appuyez sur le bouton Upward pendant 5 secondes

Passez en CVI: Appuyez sur le bouton vers le bas pendant 5 secondes

MAIN MENU

FORMAT: ◀ NTSC ▶
VIDEO MODE: ◀ AHD ▶
LANGUAGE: ◀ ENGLISH ▶
MAIN-MENU ⌋

SET UP:

AE ⌋
AWB ⌋
DAY-NIGHT ⌋
VIDEO SETTING ⌋
RESET ⌋
EXIT ⌋
SAVE-EXIT ⌋

AE	Automatic Exposure#
AWB	White Balance#
DAY-NIGHT	#
VIDEO SETTING	#
LANGUAGE	ENGLISH/ 中文
RESET	RESET
EXIT	#
SAVE-EXIT	SAVE&END#

Automatic Exposure

1. BRIGHTNESS

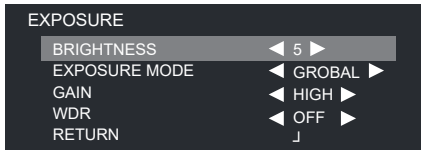

DAY-NIGHT

1. MODE

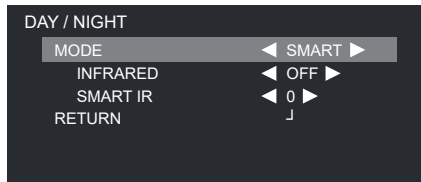

MODE	EXT/AUTO/COLOR/B-W#
------	---------------------

White Balance

1. MODE

ATW	Auto Tracing White Balance#
-----	-----------------------------



2. RETURN RET#

2. INFRARED

3. SMART IR

4. RETURN RET#

VIDEO SETTING

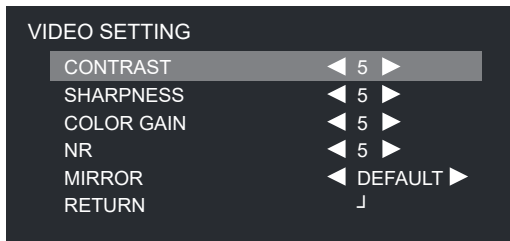

CONTRAST	1-50
SHARPNESS	1-20
COLOR GAIN	1-20
NR	1-15
MIRROR	DEFAULT
RETURN	ON/OFF

Q: L'affichage de perte de vidéo sur mon moniteur où est censé afficher l'image?

R: 1. Vérifiez si le câble d'extension (alimentation et vidéo) est correctement connecté à la caméra.

2. Vérifiez si la sortie vidéo de la caméra est correctement connectée au canal d'entrée vidéo sur le DVR.

3. Vérifiez si l'alimentation de la caméra est fermement connectée à l'alimentation.

4. Si le mode de la caméra ne correspond pas à votre DVR, il existe deux méthodes pour l'ajuster.

5. Appuyez sur le bouton "Bas" du menu OSD pendant 5 secondes, si aucune image n'apparaît, continuez à appuyer sur les boutons "Gauche", "Droite", "Haut", chacun pendant 5 secondes.

6. Jusqu'à ce que le signal corresponde à votre DVR.

Assurez-vous que la caméra a le même signal avec le DVR. Utilisez le joystick OSD pour changer le mode de votre caméra et le faire correspondre avec le mode vidéo de votre DVR.

Conditions générales de garantie limitée

Anlapus Communications garantit ce produit contre les défauts de fabrication, et tout le matériel sera garanti pour une période d'un an à compter de la date d'achat initiale. Vous devez présenter votre reçu comme preuve de date d'achat pour la validation de la garantie. Toute unité qui s'avère défectueuse pendant la période indiquée sera réparée sans frais pour les composants ou la main-d'œuvre. Remplacé à la seule discrétion de Anlapus. L'utilisateur final est responsable de tous les frais de transport lorsqu'il est nécessaire d'envoyer le produit au centre de réparation de Anlapus. L'utilisateur final est responsable de tous les frais d'expédition lors de l'expédition du produit depuis n'importe quel pays autre que le pays d'origine.

La garantie ne couvre pas les dommages accidentels, accidentels ou consécutifs résultant de l'incapacité d'utilisation de ce produit. L'utilisateur final doit assumer la responsabilité de tous les coûts associés à l'installation ou au retrait de ce produit causés par un commerçant ou une autre personne. Cette garantie s'applique uniquement à l'acheteur original du produit, et il est interdit de transférer le produit à un tiers. Il rendra toutes les garanties annulées s'il y a des utilisateurs finaux non autorisés ou si des tiers modifient un élément ou en abusent ou en abusent.

Selon la loi, certains pays n'autorisent pas les limitations sur certaines exclusions de cette garantie. Le cas échéant, les lois, règlements et droits légaux locaux auront préséance.



www.anlapus.com
anlapus@ansjer.com

Todos los derechos reservados. Ninguna parte de esta publicación puede reproducirse sin el permiso por escrito de Anlapus. La información en esta publicación se considera precisa en todos los aspectos.

Anlapus no puede asumir la responsabilidad por las consecuencias resultantes del uso de los mismos. La información contenida en este documento está sujeta a cambios sin previo aviso.



F921114Z3003150